

# Тобі знадобиться



кришка від пласти-  
кової пляшки (2 шт.)



гайка М8 (2 шт.)



фольга



ножиці



двосторонній скотч



фломастери



похила площина  
(10–15°)

## Крок за кроком

1. Виріж деталі панди. Або намалюй власного персонажа, розфарбуй та виріж.
2. Оберни дві гайки фольгою. Скрути кульку.
3. Поклади кульку всередину кришечки. Вона має вільно рухатися в ній.
4. Склеї дві кришечки скотчем.
5. Приклей нижню частину тулуба до кришечок, як на малюнку.
6. Приклей верхню частину тулуба до нижньої. Слідкуй, щоб ноги і верхня частина тулуба були паралельні.

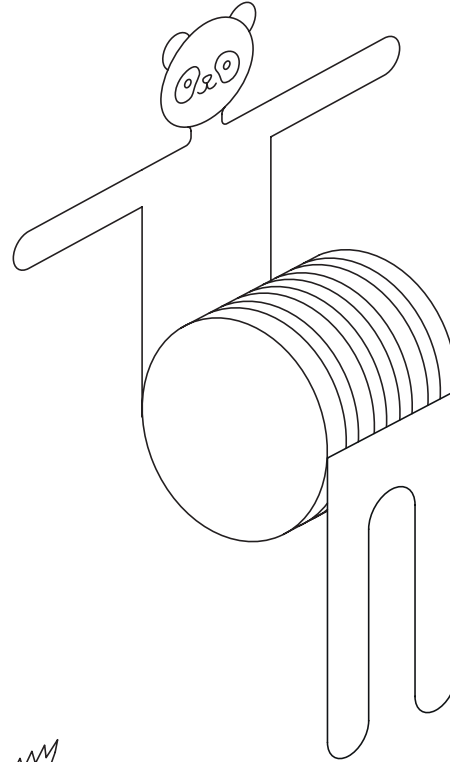

## Випробування

Поклади «перекоти-поле» на похилу поверхню і запусти.

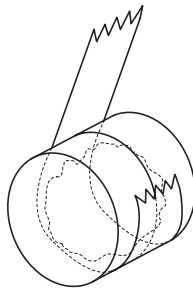
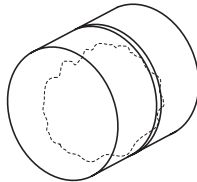
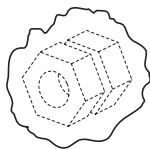
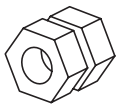

Кроки 2–4. Кулька з гайками в кришечках

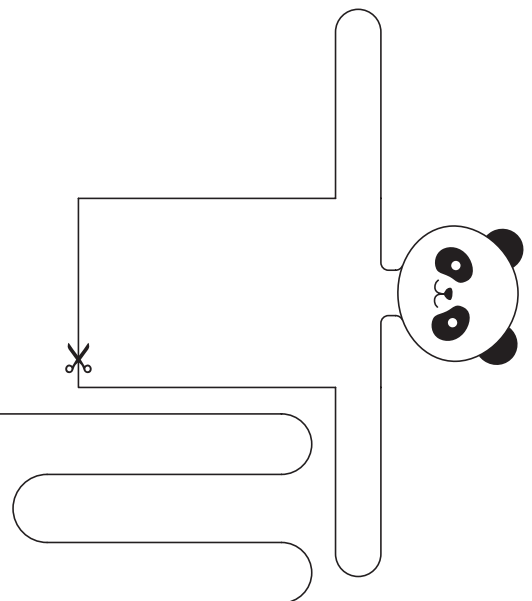
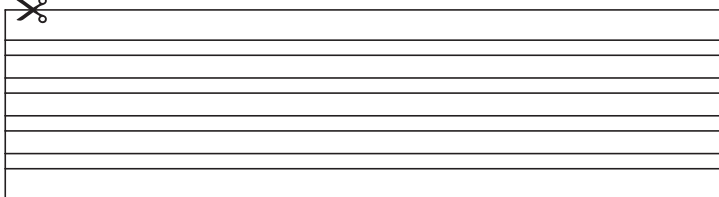

МОН  
ОСВІТИ  
НАУКИ  
УКРАЇНИ

співпраця з  
НАУКОВО-ТЕХНОЛОГІЧНОЮ  
ІНІЦІАТИВОЮ



Перекоти-поле

Інженерний  
тиждень



t-086

#фізика

engineeringweek.org.ua